

Widok z tyłu rozeta montażowa II element b

Widok z przodu rozeta montażowa II element b

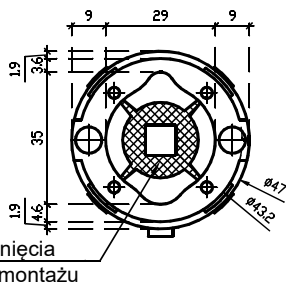
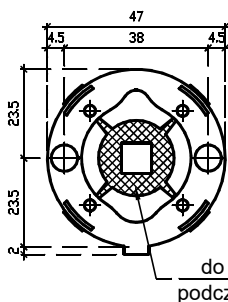

Widok z prawej strony klamka I

Widok z lewej strony klamka I

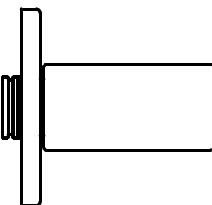
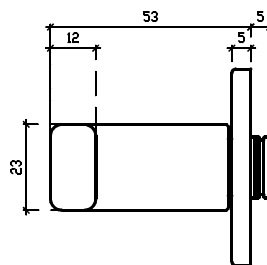

Widok z dołu rozeta montażowa II element b



Widok z przodu rozeta montażowa II element a

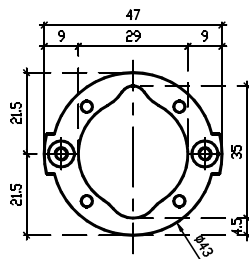

Widok z dołu rozeta montażowa II element a

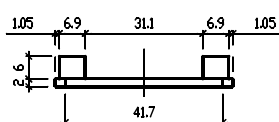

Elementy zestawu	Numer elementu na rysunku	Ilość
Rękojeść zespolona z maskownicą	I	x2
Rozeta montażowa	IIa, IIb	x2
Trzpień dzielony	III	x1
Śruba imbusowa M6x8	IV	x2
Zestaw drewnowkrętów	---	x1
Śruba M4x60	VI	x2
Klucz imbusowy 3mm	---	x1

enger

ENGER Robert Kwiecień, ul. Zagrody 25, 32-200 Miechów
tel. 41 389 01 03 biuro@enger.pl

Producent	APRILE	Data	24.07.2023
Artykuł	Klamka Aprile Tilia rozeta Q SLIM 5mm	Skala	1:1
Numer rys.	001	Format	A2

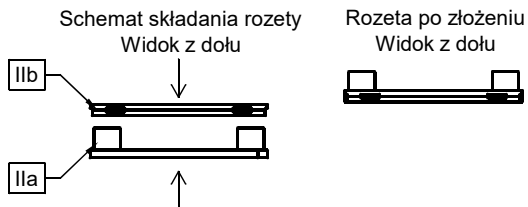

Śruba imbusowa
M6x8 IV

Śruba imbusowa
M3x5 V

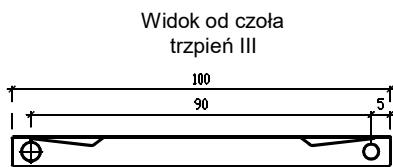

Widok z boku trzpień III



Widok z góry trzpień III

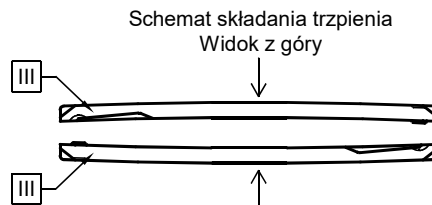

Trzpień po złożeniu
Widok z góry

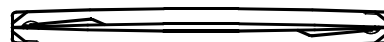

Wymiary otworów montażowych w drzwiach

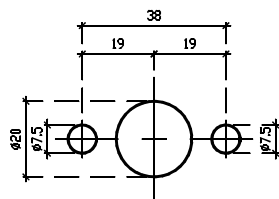

Schemat montażu elementów
Przekrój A-A

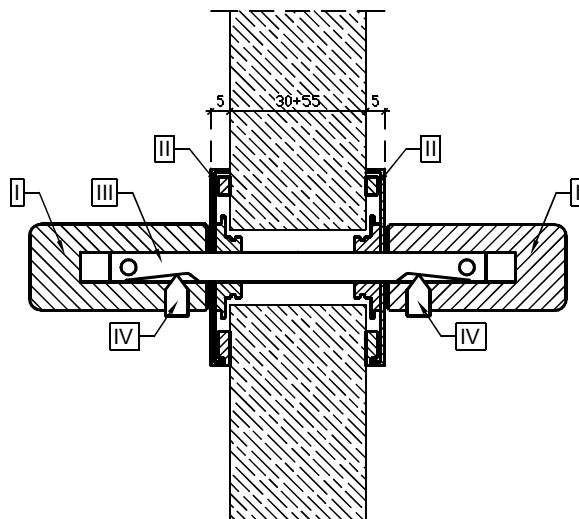

Uwaga: przed montażem należy sprawdzić zgodność otworowania z zamkiem drzwiowym; podane średnice otworów montażowych zwiększono o 0,5 mm tolerancji

Elementy zestawu	Numer elementu na rysunku	Ilość
Rękojeść zespolona z maskownicą	I	x2
Rozeta montażowa	Ila, I Ib	x2
Trzpień dzielony	III	x1
Śruba imbusowa M6x8	IV	x2
Zestaw drewnowkrętów	---	x1
Śruba M4x60	VI	x2
Klucz imbusowy 3mm	---	x1

enger	ENGER Robert Kwiecień, ul. Zagrody 25, 32-200 Miechów tel. 41 389 01 03 biuro@enger.pl			
	Producent	APRILE	Data	24.07.2023
	Artykuł	Klamka Aprile Tilia rozeta Q SLIM 5mm	Skala	1:1
	Numer rys.	002	Format	A2