

Widok z przodu  
klamka I

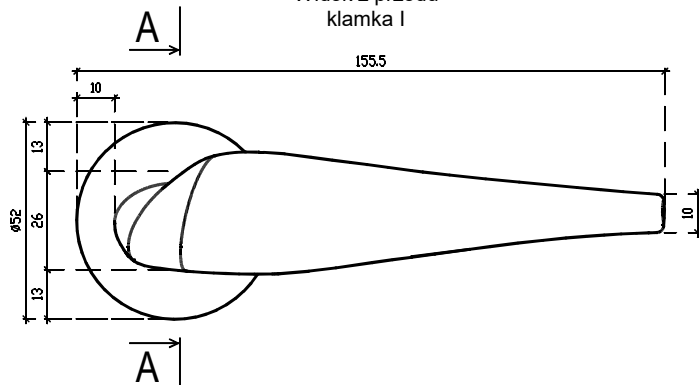

Widok z dołu  
klamka I

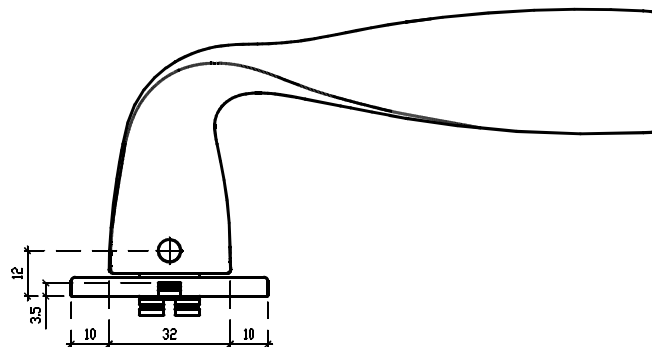

Widok z tyłu  
klamka I

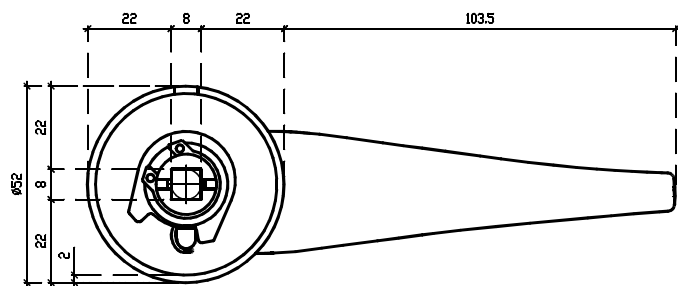

Widok z góry  
klamka I

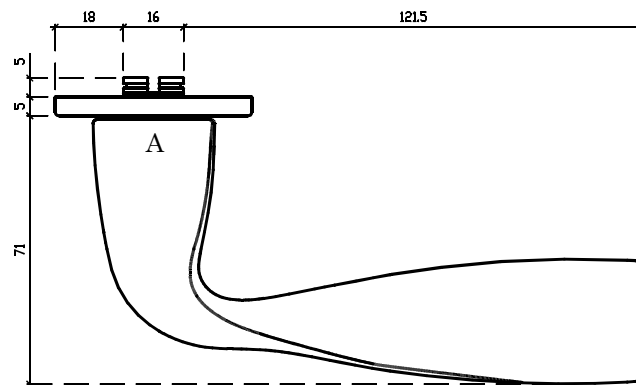

Widok z tyłu  
rozeta montażowa II  
element b

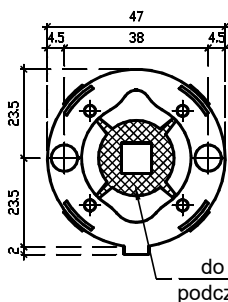

Widok z przodu  
rozeta montażowa II  
element b

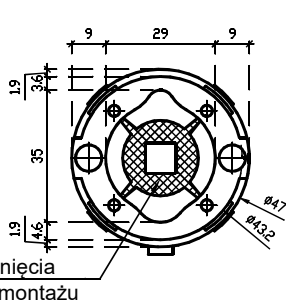

do usunięcia  
podczas montażu

Widok z dołu  
rozeta montażowa II  
element b



Widok z przodu  
rozeta montażowa II  
element a

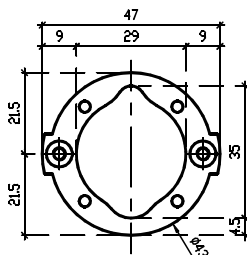

Widok z dołu  
rozeta montażowa II  
element a

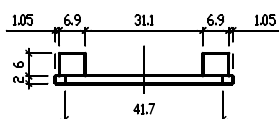

Widok z prawej strony  
klamka I

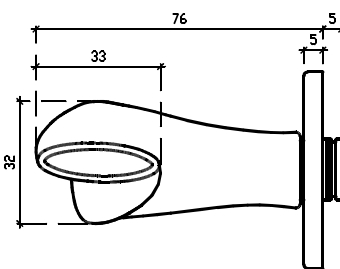

Widok z lewej strony  
klamka I

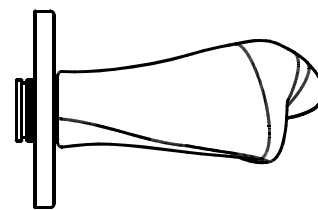

Elementy zestawu	Numer elementu na rysunku	Ilość
Rękojeść zespolona z maskownicą	I	x2
Rozeta montażowa	IIa, IIb	x2
Trzpień dzielony	III	x1
Śruba imbusowa M6x8	IV	x2
Zestaw drewnowkrętów	---	x1
Śruba M4x60	VI	x2
Klucz imbusowy 3mm	---	x1

**enger**

ENGER Robert Kwiecień, ul. Zagrody 25, 32-200 Miechów  
tel. 41 389 01 03 biuro@enger.pl

Producent	APRILE	Data	24.05.2023
Artykuł	Klamka Aprile Petunia rozeta R SLIM 5mm	Skala	1:1
Numer rys.	001	Format	A2

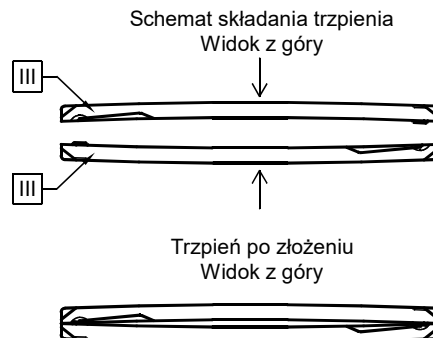
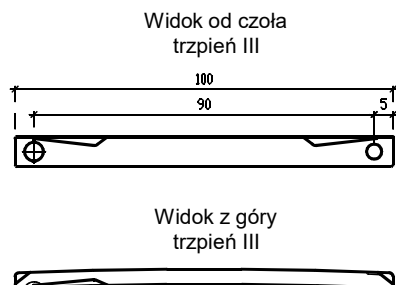
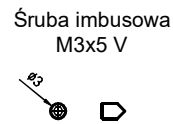
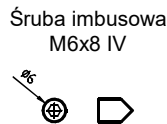
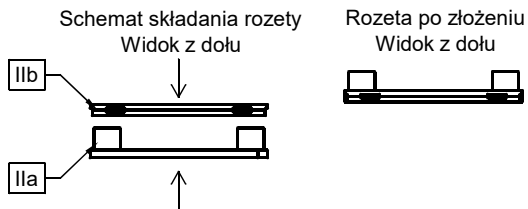

Wymiary otworów montażowych w  
drzwiach

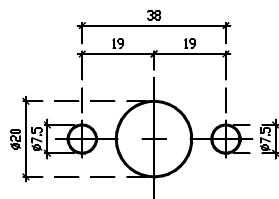

Uwaga: przed montażem należy sprawdzić  
zgodność otworowania z zamkiem drzwiowym;  
podane średnice otworów montażowych  
zwiększono o 0,5 mm tolerancji

Schemat montażu elementów  
Przekrój A-A

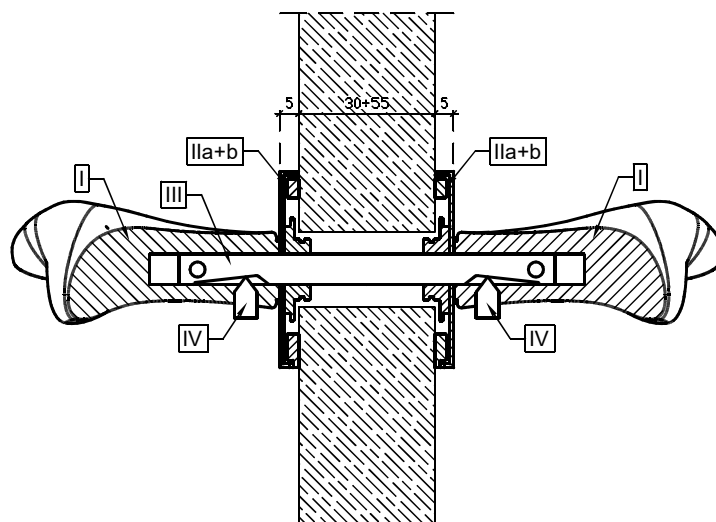

Elementy zestawu	Numer elementu na rysunku	Ilość
Rękojeść zespolona z maskownicą	I	x2
Rozeta montażowa	IIa, IIb	x2
Trzcień dzielony	III	x1
Śruba imbusowa M6x8	IV	x2
Zestaw drewnowkrętów	---	x1
Śruba M4x60	VI	x2
Klucz imbusowy 3mm	---	x1

<b>enger</b>	ENGER Robert Kwiecień, ul. Zagrody 25, 32-200 Miechów tel. 41 389 01 03 <a href="mailto:biuro@enger.pl">biuro@enger.pl</a>			
	Producent	APRILE	Data	24.05.2023
	Artykuł	Klamka Aprile Petunia R SLIM 5mm	Skala	1:1
	Numer rys.	002	Format	A2