

Widok z tyłu rozeta montażowa II element b

Widok z przodu rozeta montażowa II element b

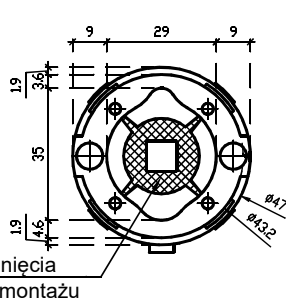
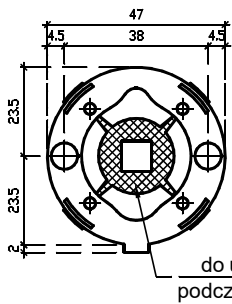

do usunięcia podczas montażu

Widok z dołu rozeta montażowa II element b



Widok z przodu rozeta montażowa II element a

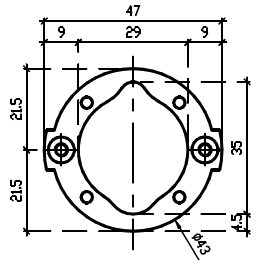

Widok z dołu rozeta montażowa II element a

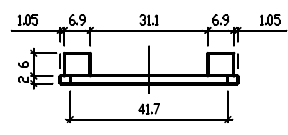

Widok z prawej strony klamka I

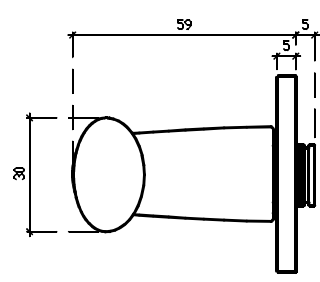

Widok z lewej strony klamka I

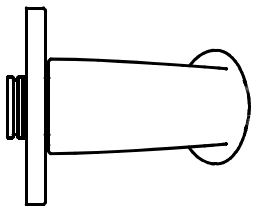

Elementy zestawu	Numer elementu na rysunku	Ilość
Rękojeść zespolona z maskownicą	I	x2
Rozeta montażowa	IIa, IIb	x2
Trzpień dzielony	III	x1
Śruba imbusowa M6x8	IV	x2
Zestaw drewnowkrętów	---	x1
Śruba M4x60	VI	x2
Klucz imbusowy 3mm	---	x1

<b>enger</b>	ENGER Robert Kwiecień, ul. Zagrody 25, 32-200 Miechów tel. 41 389 01 03 biuro@enger.pl			
	Producent	ENERGER	Data	29.10.2022
	Artykuł	Klamka Aprile Gardenia rozeta R SLIM 5mm	Skala	1:1
	Numer rys.	001	Format	A2

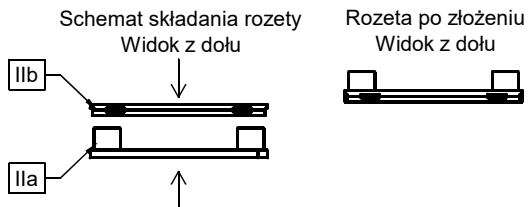

Śruba imbusowa  
M6x8 IV

Śruba imbusowa  
M3x5 V

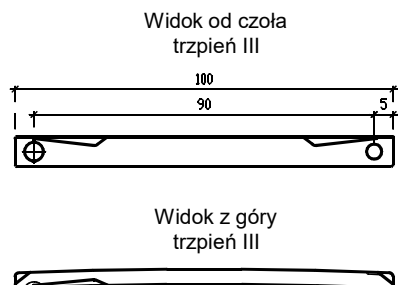

Widok z boku trzpień III

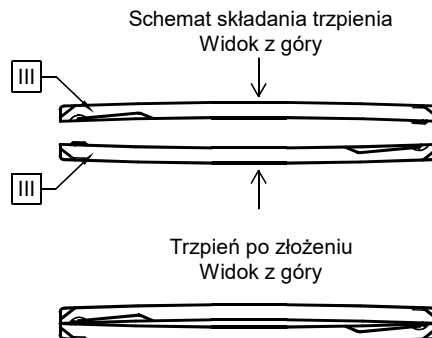

Wymiary otworów montażowych w drzwiach

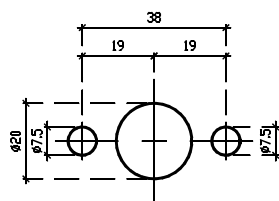

Schemat montażu elementów  
Przekrój A-A

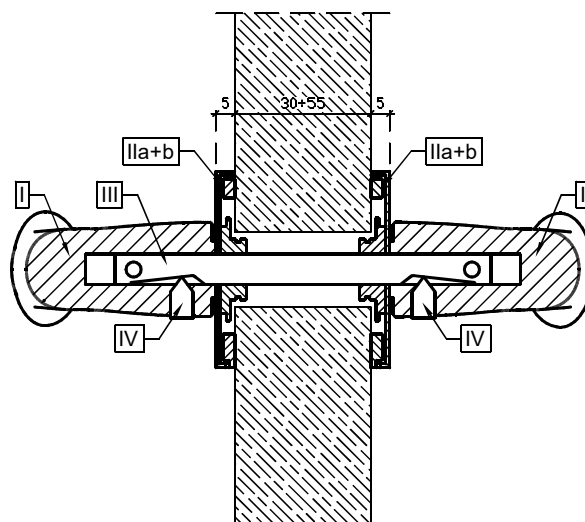

Uwaga: przed montażem należy sprawdzić zgodność otworowania z zamkiem drzwiowym; podane średnice otworów montażowych zwiększono o 0,5 mm tolerancji

Elementy zestawu	Numer elementu na rysunku	Ilość
Rękojeść zespolona z maskownicą	I	x2
Rozeta montażowa	Ila, Iib	x2
Trzpień dzielony	III	x1
Śruba imbusowa M6x8	IV	x2
Zestaw drewnowkrętów	---	x1
Śruba M4x60	VI	x2
Klucz imbusowy 3mm	---	x1

<b>enger</b>	ENGER Robert Kwiecień, ul. Zagrody 25, 32-200 Miechów tel. 41 389 01 03 biuro@enger.pl			
	Producent	ENGER	Data	29.10.2022
	Artykuł	Klamka Aprile Gardenia rozeta R SLIM 5mm	Skala	1:1
	Numer rys.	002	Format	A2